

نظرة عامة ودليل البدء السريع

مقدمة حول الجزء الخارجي للهاتف

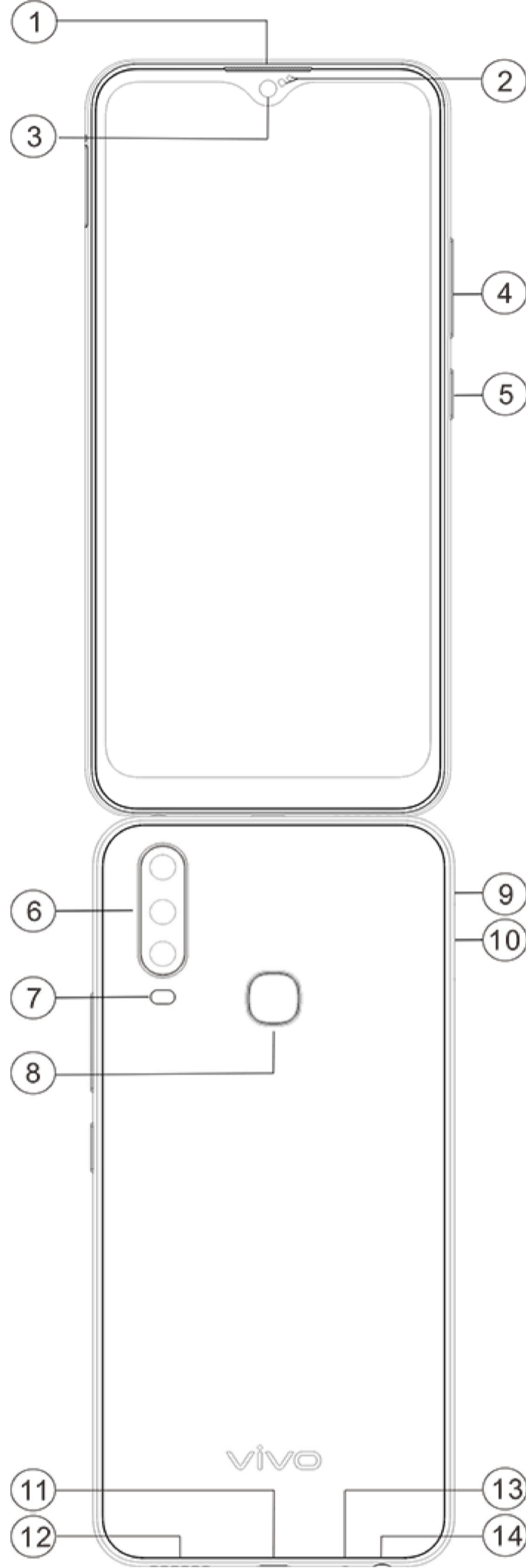

١، المستقبل، ٢، مستشعر الضوء والتقارب، ٣، الكاميرا الأمامية، ٤، زر مستوى الصوت، ٥، زر التشغيل، ٦، الكاميرا الخلفية، ٧، فلاش خلفي، ٨، مستشعر بصمات الأصابع، ٩، منفذ مسمار رفيع، ١٠، درج البطاقة، ١١، منفذ USB، ١٢، مكبر الصوت، ١٣، الميكروفون، ١٤، منفذ سماعة الرأس.

مقدمة حول المفاتيح وعناصر واجهة المستخدم

مستشعر ضوء: يكتشف تلقائياً شدة الضوء المحيط ويعدّل سطوع الشاشة ليتوافق مع الضوء المحيط.

مستشعر التقارب: عند إجراء المكالمات، يكتشف المستشعر تلقائياً المسافة بين المستخدم والهاتف. إذا كان المستخدم قريباً جداً من الهاتف، يقوم الهاتف بإغلاق الشاشة لتجنب التشغيل غير المقصود للوظائف المعينة. يكون المستشعر غير نشط في وضع سماعة الرأس وعدم استخدام اليدين.

زر مستوى الصوت: يمكن تعديل مستوى الصوت باستخدام زر مستوى الصوت.

الكاميرا الأمامية/الكاميرا الخلفية: يمكن التقاط الصور وتسجيل مقاطع الفيديو.

المستقبل: يمكن سماع المتصل عبر المستقبل عند استخدام الهاتف.

زر التشغيل: اضغط مطولاً على زر التشغيل في وضع إيقاف التشغيل لتشغيل الهاتف الجوال. اضغط مطولاً على الزر في وضع التشغيل لإيقاف تشغيل الهاتف أو إعادة تشغيله.



عندما يتعذر استخدام الهاتف بشكل عادي، اضغط مطولاً على [زر التشغيل] و[زر خفض مستوى الصوت] معاً لأكثر من ١٠ ثوانٍ لجعل الجهاز يقوم بإعادة البدء بالقوة.

مستشعر بصمات الأصابع: يوجد بالزر وظيفة التعرف على بصمة الإصبع، والتي يمكن استخدامها لإلغاء قفل الهاتف بدلاً من كلمة المرور.

درج البطاقة: تركيب وإزالة البطاقات.

منفذ مسمار رفيع: أدخل المسمار في منفذ المسمار في جانب الهيكل، واضغط عليه إلى الداخل لإخراج درج البطاقة.

الميكروفون: لنقل الصوت عند إجراء المكالمات.

فلاش خلفي: مصدر لضوء الفلاش.

مكبر الصوت: لتشغيل الصوت.

منفذ USB: يمكن توصيل الهاتف بأجهزة أخرى مثل الشاحن أو الكمبيوتر باستخدام كابل البيانات.

منفذ سماعة الرأس: يمكن توصيل سماعات الرأس بالهاتف باستخدام مقبس سماعة الرأس.

التثبيت والإعداد

إجراء تثبيت بطاقة SIM / SD

يدعم هذا الهاتف التبديل السريع بين بطاقة (SIM1/SIM2) Nano وبطاقة Micro SD. عندما يكون الهاتف قيد التشغيل، يمكن أن يتعرف تلقائياً على بطاقة (SIM1/SIM2) Nano وبطاقة Micro SD عند إدخال البطاقة. يدعم هذا الهاتف (SIM1/SIM2) Nano وبطاقة Micro SD.

١. أدخل المسمار في منفذ مسمار بطاقة SIM في جانب الهيكل، واضغط عليه إلى الداخل لإخراج درج بطاقة SIM، وقم بإزالة درج البطاقة.

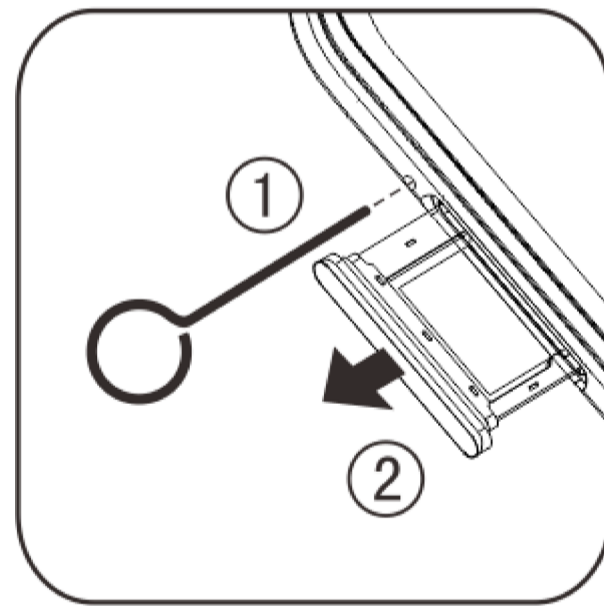

٢. اجعل الوجه المعدني لبطاقة (SIM1/SIM2) Nano أو بطاقة Micro SD متجهًا للأسفل، حيث تتوافق الزاوية المائلة مع تلك الزاوية بدرج البطاقة. ضع بطاقة (SIM1/SIM2) Nano أو بطاقة Micro SD في فتحة البطاقة وفق الاتجاه المحدد بالأسهم بالرسم البياني.

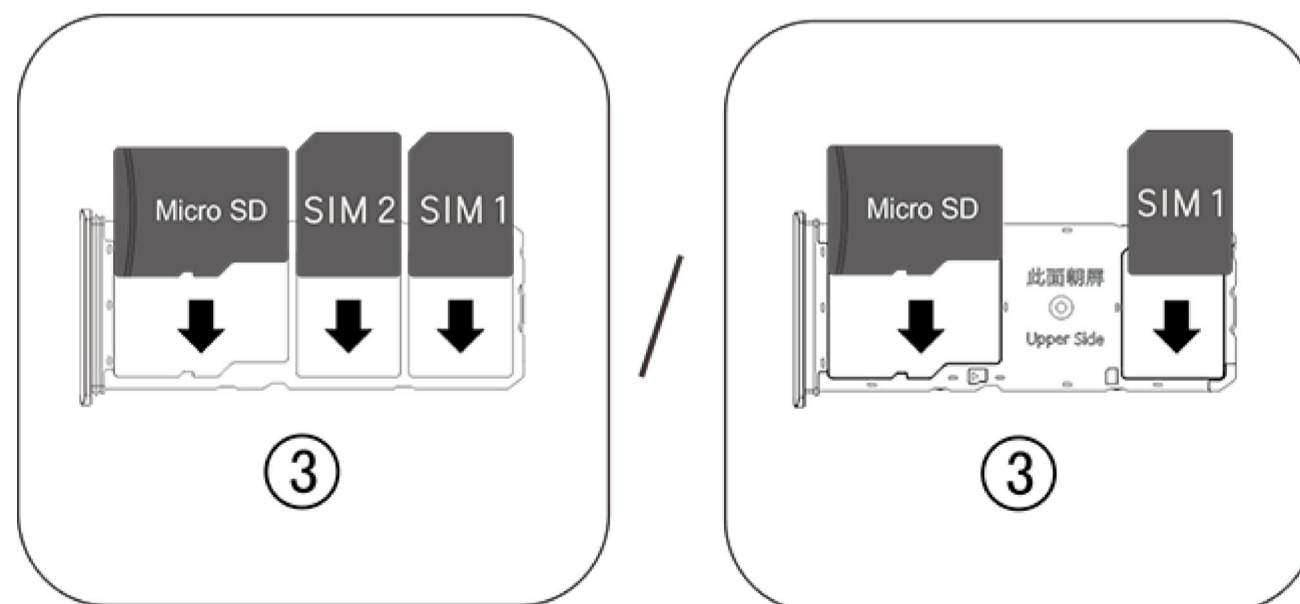

٣. وأثناء اتجاه شاشة اللمس للأعلى، اتبع اتجاه السهم لتركيب الدرج (مع وجود بطاقة Nano أو Micro SD) في الهاتف.



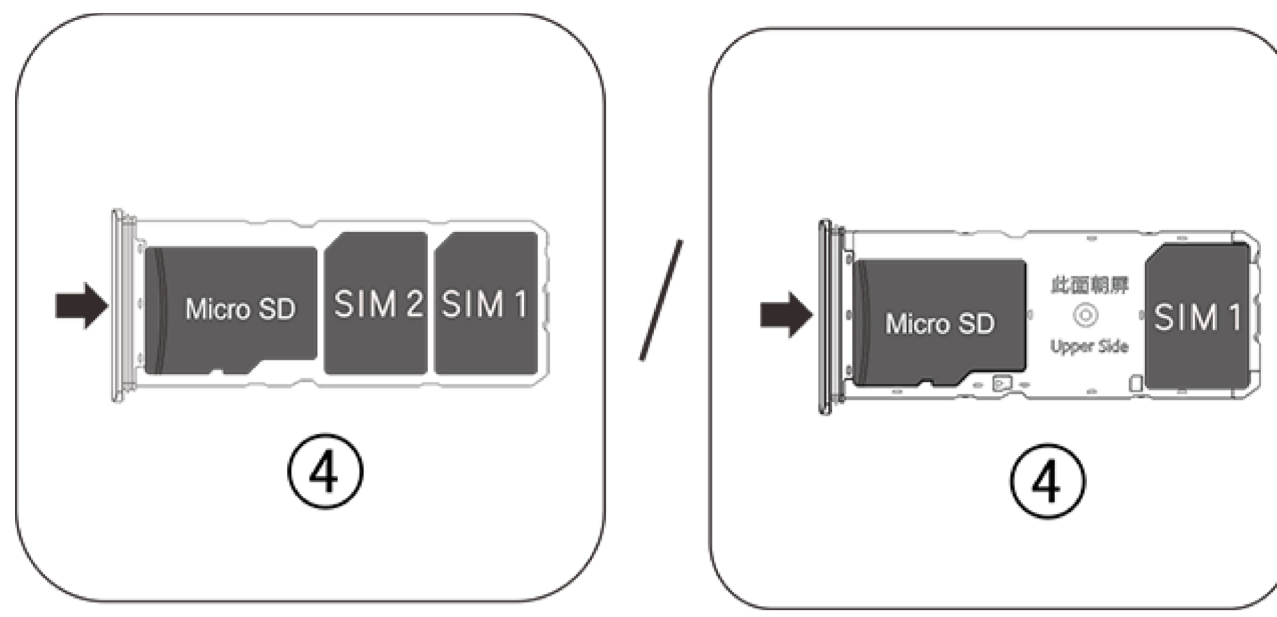

⚠️ ملاحظة

١. قد تكون بعض الهواتف مزودة ببطاقة SIM واحدة، أو بطاقة SIM مزدوجة نظرًا لاختلاف الاحتياجات عبر البلدان. لا تغطي الإرشادات كل اختلاف بين الطرز.
٢. لا يُعد الغطاء الخلفي قابلاً للإزالة، وهذا لحماية الجهاز من التلف.
٣. ضع بطاقة SIM/SD في درج البطاقة، ثم قم بتركيب درج البطاقة في الهاتف. لا يجوز إدخال بطاقة SIM/SD في الهاتف مباشرةً.
٤. يُنصح بعد قيام المستخدم بقطع بطاقة SIM بنفسه. إذا لم تتوافق بطاقة (Nano SIM1/SIM2)، يُرجى الذهاب إلى مشغل شبكة الجوال لتغييرها إلى بطاقة Nano قياسية.
٥. يستخدم الهاتف تصميم "مجاز واحد للبطاقة المزدوجة ذات الاستعداد المزدوج للعمل" وهو ما يعني أنه يتعذر استخدام البطاقتين في الهاتف في الوقت نفسه للخدمة الصوتية أو خدمة اتصال البيانات. عندما تكون بطاقة من البطاقتين في حالة الاتصال الصوتي، يتعذر استخدام البطاقة الأخرى للرد على المكالمات. في حالة وجود مكالمات واردة إلى البطاقة الأخرى، يمكن أن يسمع المتصل رسالة تقول "الرقم المطلوب خارج الخدمة"، أو "يتعذر الوصول إلى المشترك المطلوب حاليًا"، يُرجى إعادة الطلب لاحقًا". عندما تكون بطاقة من البطاقتين في حالة اتصال البيانات، يمكن للبطاقة الأخرى استخدام خدمة اتصال البيانات. وللسبب المذكور يتحقق في الهاتف أعلاه تصميم "مجاز واحد للبطاقة المزدوجة ذات الاستعداد المزدوج للعمل"، وهذا يقطع النظر عن حالة شبكة شركة الجوال. ويتبنى الجهاز القناة المفردة لأنه يستخدم تصميم الشريحة الواحدة، وهو ما يمكن أن يحسن بدرجة كبيرة عمر البطارية وفاعلية الطاقة. ويُنصح المستخدم بالرجوع إلى شركات الجوال المحلية بشأن تمكين الخدمات مثل "تذكير بالمكالمات الفائتة"، و"تذكير بالمكالمات الواردة" و"خدمات إدارة الاتصالات" لتجنب مشكلة المكالمات الفائتة دون تنبيهات في ظل الأحوال المشار إليها سابقًا.

توصيل سماعات الرأس

ضع سماعة الرأس في مقبس سماعة الرأس بالهاتف، مع التأكد من دخول قابس سماعة الرأس بالكامل.

شحن الهاتف

أدخل طرفًا واحدًا من كابل البيانات في منفذ USB بالهاتف والطرف الآخر في الشاحن أو جهاز متوافق. سيبدأ الهاتف الشحن. بعد اكتمال الشحن، افصل الهاتف عن الشاحن أو الجهاز المتوافق، وقم بإزالة الشاحن من المأخذ.

⚠️ ملاحظة

يُرجى استخدام كابل البيانات والشاحن اللذين يتوفران مع الهاتف.

الهوائي

يُعد الهاتف مزودًا بهوائي مدمج. يُرجى عدم لمس الهوائي عند إرساله أو استقباله للإشارات. قد يؤدي لمس الهوائي إلى التأثير على جودة الاتصالات، وجعل الهاتف يعمل باستخدام مستوى مرتفع من الطاقة أكثر من المطلوب علاوة على تقليل عمر البطارية. يوجد الهوائي داخل الدائرة المرسومة عليها خطوط نقطية. يُرجى عدم تغطية هذه المنطقة عند حمل الهاتف، كما يظهر في الصورة أدناه:

A. هوائي B، GPS/Wi-Fi/BT. الهوائي العلوي الرئيسي، C. هوائي استقبال مانع للجو.



هذه الصور المستخدمة في هذه التعليمات مرجعية فقط وقد تختلف عن الهاتف. يُرجى مراعاة مواصفات الهاتف.

قفل وإلغاء قفل الشاشة

يقفل الهاتف تلقائيًا بعد البقاء في الخمول لفترة محددة. يمكن تعيين فترة القفل التلقائي. كما يمكن أيضًا النقر على [زر التشغيل] لقفل الشاشة يدويًا.

يمكن أن تختلف طرق إلغاء قفل أفعال الشاشات المختلفة، وبدء تشغيل التطبيقات سريعًا. يمكن اتباع الأوامر التي تظهر على الشاشة لإنهاء العمليات والاستمتاع ببهجة الاكتشاف.

رموز شريط الحالة والإشعارات

معاني رموز الحالة

يقدم شريط الحالة أعلى الشاشة بعض معلومات الحالة الأساسية للهاتف، والتي تتضمن قوة الإشارة ووقت النظام وطاقة البطارية.

قوة الإشارة	
لا توجد إشارة ببطاقة SIM	
وضع عدم الاتصال نشط	
الاتصال بشبكة Wi-Fi	
رمز نوع شبكة الجيل الثاني*	E/G/2G
رمز نوع شبكة الجيل الثالث*	H+/H/3G
رمز نوع شبكة الجيل الرابع*	4G
البلوتوث نشط	
تم تمكين وضع الاهتزاز	
تم تمكين وضع الصمت	
تم تمكين وضع "عدم الإزعاج"	
لديك رسالة جديدة	
تشغيل "ساعة منبه"	
طاقة البطارية	
شحن	
لقد تم تشغيل خدمات الموقع بالفعل	

ملاحظة

يُعرض رمز الشبكة للإشارة إلى شركات الجوال الحالية وإعدادات الشبكة.

عرض الإشعارات

عند استلام إشعار لحدث جديد، يُعرض محتواه على شريط الحالة. يمكن تمرير شريط الحالة للأسفل والنقر على الإشعار لعرض التفاصيل. يمكن تمرير الإشعار لليساار أو لليمين لإزالته.



مركز الاختصارات في الشاشة الرئيسية

في مركز الاختصارات يمكنك النقر على أيقونة لتفعيل/تعطيل الوظيفة الخاصة بها بسرعة.

سمات i theme والمشغل

تحرير شاشة الصفحة الرئيسية

كلما زادت التطبيقات التي يجري تثبيتها، يزيد عدد الشاشات تلقائيًا. يمكن التمرير من اليسار إلى اليمين أو من اليمين إلى اليسار للتبديل بين الشاشات.

تحرير تخطيط الشاشة الرئيسية

1. إذا أراد المستخدم تعديل تخطيط الشاشة الرئيسية، يجب أن يدخل إلى وضع التحرير أولاً. في وضع الاستعداد، انقر مع الاستمرار على التطبيق أو عنصر واجهة المستخدم إلى أن يبدأ في الاهتزاز، ثم قم بتنفيذ الإجراءات التالية:
(١) النقل: اضغط مع الاستمرار على التطبيق أو عنصر واجهة المستخدم واسحبه إلى الموقع المطلوب. لنقله إلى شاشة أخرى، اسحبه إلى الشاشة.
(٢) الدمج: اضغط مع الاستمرار على التطبيق، واسحبه إلى أعلى تطبيق آخر وارفع الإصبع. سيتم دمج التطبيقين في مجلد واحد. يمكن الاستمرار في سحب تطبيقات أخرى إلى المجلد.
(٣) انقر على المجلد لتوسيعه ثم انقر على اسم المجلد لإعادة تسميته. كما يمكن تعديل تخطيط التطبيقات في المجلد.

السمة

تغيير

يمكن الاطلاع على مثال تغيير السمات لتعريف طرق التنزيل. حدد السمة المطلوبة من واجهة "الموضوع" وانقر على "تنزيل" ثم انقر على "تطبيق" بعد التنزيل لتغيير السمة الحالية. بعد تغيير السمة، سيتغير نمط خلفية شاشة القفل وخلفية سطح المكتب ورمز الشاشة الرئيسية إلى السمة الجديدة حسب الوضع الافتراضي. كما يمكن أيضًا تهيئة الإعدادات حتى لا تتغير خلفيات الشاشة مع السمة. الطرق: في واجهة "i Theme"، انقر على "محلي "، التبديل إلى "تغيير خلفية الشاشة الرئيسية تبعًا للنسق" أو "تغيير خلفية شاشة القفل تبعًا للنسق".



ملاحظة

يُرجى تشغيل اتصال الشبكة قبل التنزيل عبر الإنترنت.

الإعدادات



اتصال شبكة Wi-Fi

يمكن تمكين أو تعطيل Wi-Fi في "الإعدادات < Wi-Fi" اختر اتصال شبكة بعد تمكين Wi-Fi. إذا كانت شبكة Wi-Fi مشفرة، يظهر بعد ذلك  ويلزم إدخال كلمة المرور. عندما يكون الهاتف متصلاً بشبكة Wi-Fi، تظهر قوة إشارة شبكة Wi-Fi  في شريط الحالة أعلى الشاشة. وكلما زادت الأشرطة، كانت الإشارة أقوى. إذا لم توجد شبكة Wi-Fi متوفرة، أو قام المستخدم بتعطيل شبكة Wi-Fi، سيحاول الهاتف الاتصال بالإنترنت عبر شبكة بيانات الجوال. بمجرد اتصال الهاتف بشبكة Wi-Fi، سيتصل بالشبكة تلقائياً عندما يكون في نطاقها. إذا توفرت أكثر من شبكة Wi-Fi مستخدمة من قبل في النطاق، سيتصل الهاتف بأخر شبكة مستخدمة.

إضافة شبكة

إذا أراد المستخدم إضافة شبكة Wi-Fi ليست متوفرة في قائمة الشبكات، يُرجى اختيار "إضافة شبكة" وإدخال اسم الشبكة. تلزم معرفة اسم الشبكة وكلمة المرور ونوع الأمان قبل الاتصال بها.

إعدادات متقدمة

للإعدادات المتقدمة بشبكة Wi-Fi، يمكن النقر على "إعدادات متقدمة"

شبكة الجوال

يمكن تعيين حالة استخدام الشبكة الحالية ضمن "الإعدادات < شبكة الجوال".

شبكة البيانات

عندما يكون اتصال بيانات شبكة الجوال، يمكن استخدام التطبيقات المرتبطة بالشبكة مثل المستعرض والبريد الإلكتروني عبر شبكة البيانات. يمكن أن تفرض شركة الجوال رسوماً نظير الخدمة، ويُرجى الرجوع إلى شبكة الجوال للحصول على المزيد من التفاصيل.

إعدادات بطاقة SIM

1. SIM1/SIM2: يمكن تعديل إعدادات SIM1/SIM2 في واجهة "البطاقات المزدوجة وشبكة الجوال" بعد وضع بطاقتي SIM في الهاتف. بعد بدء تشغيل الجهاز، تصبح البطاقتان في وضع الاستعداد.
2. وضع الشبكة: يمكن اختيار وضع شبكة مختلف بناءً على نوع بطاقة SIM.
3. تجوال البيانات: بتمكين هذه الميزة، يمكن الاتصال بخدمة البيانات أثناء التجوال الدولي. يُرجى العلم بأن تمكين تجوال البيانات يمكن أن يؤدي إلى فرض رسوم كبيرة على خدمة التجوال.
4. مشغل شبكة الجوال: عند الوجود خارج نطاق مشغلي شبكة الجوال لبطاقة SIM، يمكن إجراء المكالمات فقط عبر مشغلي شبكة الجوال المحليين ممن لديهم اتفاقيات تجوال مع مشغلي شبكة جوال بطاقة SIM الخاصة بالمستخدم. يمكن تعيين مشغلي شبكة الجوال المتوفرين هنا. قد يلزم دفع رسوم إضافية نظير خدمات التجوال التي يقدمها مشغلو شبكة الجوال.
5. اسم نقطة الوصول (APN): يمكن تعيين أسماء نقطة الوصول بناءً على نوع بطاقة SIM. لا تستلزم هذه الميزات عادةً الإعداد لديك، حيث إنها تكون الافتراضي قبل التسليم. في حالة شحن بطاقة SIM بالأموال الكافية، يمكن استخدام هذه الميزات على الفور، يومكن الاتصال بالإنترنت فور تمكين ميزة "شبكة البيانات". في حالة تعيين الميزات أو إزالة اسم نقطة الوصول بالخطأ، فلا يلزم إلا النقر على "إعادة تعيين إلى الإعداد الافتراضي". قد تختلف شبكات بيانات الجوال بناءً على نوع بطاقة SIM. يُرجى اختيار اسم نقطة الوصول الملائمة بناءً على خطة استخدام البيانات المحلية. يُرجى الرجوع إلى شركة الجوال للشبكة للحصول على التفاصيل.
6. تحرير بطاقة SIM: انقر على "تحرير بطاقة SIM" لتحرير اسم بطاقة SIM.

شبكات واتصالات أخرى

● وضع الطائرة

في واجهة "الإعدادات" <شبكات واتصالات أخرى">، يمكن تمكين أو تعطيل "وضع الطائرة".

⚠️ ملاحظة

يمكن لفتح "وضع الطائرة" توفير طاقة البطارية.

● نقطة الاتصال اللاسلكية الشخصية

1. **نقطة الاتصال اللاسلكية الشخصية:** يمكن مشاركة اتصال إنترنت الهاتف بإنشاء نقطة الاتصال اللاسلكية.
2. **تهيئة نقطة الاتصال:** يمكن يدويًا تغيير إعدادات الشبكة الافتراضية والأمان وكلمة المرور (يُوصى بالاحتفاظ بالإعدادات الافتراضية).
3. **حد البيانات لكل استخدام:** يمكن تعيين حد بيانات إشارة الشبكة.
4. **عدد الاتصالات المسموح بها:** يمكن تعيين عدد الاتصالات المسموح بها.
5. **وضع آخر للمشاركة:** مشاركة شبكة الهاتف عبر Bluetooth/مشاركة شبكة الهاتف عبر USB، يُرجى الرجوع إلى "التعليمات" للاطلاع على العمليات المحددة.

● VPN

تسمح شبكة VPN الداخلية للمؤسسة بإرسال المعلومات الخاصة بأمان عبر الشبكة العامة. على سبيل المثال، قد تلزم تهيئة شبكة VPN للوصول إلى رسائل البريد الإلكتروني للعمل. يمكن النقر على "VPN" لتهيئة شبكة VPN. يلزم تعيين نمط قفل الشاشة أو كلمة المرور قبل تعيين هذه الوظيفة.

● البلوتوث

يمكن بعد ذلك إرسال البيانات التي تتضمن الملفات وجهات الاتصال والصور والموسيقى عبر البلوتوث.

● المطابقة الذكية

1. **النسخ المتطابق للملف المحلي:** إن هذه الوظيفة تسمح لك بنسخ ملفات الوسائط على هاتفك حتى يتم تشغيلها على جهازك. سوف يقوم الهاتف تلقائيًا بالاتصال بالجهاز الأكثر استخدامًا الخاص بك، أو يمكن أن تضغط على "البحث عن الأجهزة المدعومة" لبدء البحث، وسوف يتم عرض الأجهزة التي تم العثور عليها في قائمة الأجهزة. بعد نجاح عملية الاتصال بأحد الأجهزة، يمكن أن تحدد المحتوى

⚠️ ملاحظة

1. يمكن أن تضغط على "البحث عن الأجهزة المدعومة" <?> في القائمة المنبثقة للتحقق من الدليل التوجيهي خطوة بخطوة باستخدام التلفاز كمثال.
2. **الشاشة المتطابقة:** يمكن عرض المحتوى الموجود على شاشة هاتفك بالجهاز الخاص بك بشكل متزامن. يمكن أن تلمس بشكل مباشر عناصر التحكم الخاصة بالشاشة على هاتفك للمتابعة. بعد تمكين "الشاشة المتطابقة" بهاتفك، اضغط على "البحث عن الأجهزة المدعومة" لبدء البحث. سوف يتم عرض الأجهزة التي تم العثور عليها في قائمة الأجهزة. بعد نجاح عملية التوصيل بأحد الأجهزة، سوف يتم عرض المحتوى الموجود بهاتفك على الجهاز.

⚠️ ملاحظة

يمكن أن تنتقل إلى "تعليمات" للتحقق من الدليل التوجيهي خطوة بخطوة باستخدام التلفاز كمثال.

● OTG

يُعد OTG اختصارًا لعبارة "On-The-Go"، وتتعرف تقنية OTG على تحويل البيانات بين أجهزة التخزين على سبيل المثال. يمكن توصيل الكاميرا الرقمية بالطابعة، وتوصيل كلا الجهازين بواجهة USB، حيث يمكن طباعة صورة باستخدام OTG. يمكن OTG المستخدم من توصيل جهاز تخزين خارجي بالهاتف. يمكن تمكين "OTG" ثم تشغيل ملفات الصور ومقاطع الفيديو والموسيقى في جهاز التخزين.



شريط الإشعارات والحالة

ادخل إلى واجهة "الإعدادات" < شريط الإشعارات والحالة"، وقم بتشغيل المفتاح، وستظهر الأوامر ذات الصلة على شريط الحالة.

الشاشة والسطوع

يمكن تعديل إعدادات النظام مثل درجة سطوع الشاشة ووقت القفل التلقائي غير ذلك بالهاتف.

⚠️ ملاحظة

يجب تمكين الوصول إلى الشبكة على الهاتف قبل استخدام بعض الوظائف.

الشاشة الرئيسية، وشاشة التأمين، وخلفية الشاشة

يمكن تعديل الإعدادات التفصيلية لشاشة تأمين الهاتف والشاشة الرئيسية وخلفية الشاشة.

إعدادات شاشة القفل

يمكن استخدام أنماط شاشة القفل المدمجة أو تنزيل أنماط جديدة مما يروق للمستخدم.

إعدادات الشاشة الرئيسية

يمكن تعديل الإعدادات التفصيلية المرتبطة بالشاشة الرئيسية (مثل تأثيرات التمرير والرموز).

الموضوع/خلفية الشاشة

يمكن استخدام السمات وخلفيات الشاشة المدمجة أو تنزيل سمات وخلفيات شاشة جديدة واستخدامها حسب الرغبة.

⚠️ ملاحظة

يجب تمكين الوصول إلى الشبكة على الهاتف قبل استخدام بعض الوظائف.

وضع الدراجة البخارية

يسمح وضع الدراجة البخارية للمستخدم بالرد على المكالمات الواردة بطريقة أكثر أمانًا خلال قيادة الدراجة البخارية. يمكن تشغيله يدويًا في "الإعدادات" أو "مركز الاختصارات".

الصوت والاهتزاز



يمكن تعيين ملف تعريف الأصوات المفضلة في "الإعدادات > الصوت والاهتزاز".

Jovi

يمكنك الانتقال إلى وظيفة من واجهة Jovi ومعرفة كيفية استخدام كل وظيفة أو تعديل إعدادات بعض الوظائف التفصيلية وفق تفضيلك الخاص.

تنقل النظام

يؤدي تحديد "إيماءات التنقل" إلى إخفاء مفاتيح التنقل، وتحديد "مفاتيح التنقل" يعرض مفاتيح التنقل. يمكن تعيين مفتاح التنقل وفق التفضيلات في "الإعدادات > تنقل النظام".

بصمة الإصبع والوجه وكلمة المرور

بصمة الإصبع

1. استخدام بصمة الإصبع لإلغاء القفل: بعد إعداد كلمة مرور شاشة القفل وإضافة بصمة الإصبع، افتح "إلغاء القفل" في شاشة القفل، وضع الإصبع الذي أدخلت بصمته على أداة التعرف على بصمة الإصبع لإلغاء القفل، ويمكن أيضاً رسم نمط لإلغاء القفل أو إدخال كلمة المرور لإلغاء القفل.
2. بصمة الإصبع المستخدمة للخصوصية وتشفير التطبيق: بعد إعداد كلمة مرور قفل الشاشة وإضافة بصمة الإصبع، افتح "الخصوصية وتشفير التطبيق" بالتحقق من كلمة المرور.
3. إضافة بصمة إصبع: انقر على "إضافة بصمة إصبع"، وفق طلبات الشاشة بشأن الحصول على بصمة الإصبع، بعد إكمال إدخال بصمة الإصبع، يمكن النقر على "موافق".

الوجه

1. استخدم الوجه من أجل إلغاء القفل: ينبغي تعيين كلمة مرور شاشة القفل وإضافة صورة الوجه وتنشيط "إلغاء القفل". ينبغي وضع الوجه أمام الهاتف المقفول لإلغاء القفل.
2. التعرف على الوجه للخصوصية وتشفير التطبيق: بعد تعيين كلمة مرور لقفل الشاشة وإضافة الوجه، ينبغي تشغيل "الخصوصية وتشفير التطبيق". يمكن تمكين هذه الوظيفة بعد التحقق من كلمة المرور.
3. إضافة وجه: انقر على "إضافة وجه"، وفق طلبات الشاشة بشأن الحصول على الوجه، بعد إكمال إدخال الوجه، يمكن النقر على "موافق".

الخصوصية وتشفير التطبيق

يتم استخدام كلمات مرور الخصوصية لتشفير التطبيقات والاتصالات والذاكرة وصندوق أمان الملفات. اتبع الأوامر التي تظهر على الشاشة لتعيين أو تغيير كلمة المرور. بمجرد إعداد كلمة المرور، افتح التطبيق الذي تريد تشفيره في قائمة تشفير التطبيقات، وعند الانتهاء، يلزم إدخال كلمة المرور لتشغيل هذه التطبيقات.

وضع الألعاب الفائقة

يمكنك إضافة ألعاب إلى وضع الألعاب الفائقة بصورة يدوية حتي يمكنها الاستفادة من وظائف وضع الألعاب الفائقة. اضغط على زر add إضافة لتحديد الألعاب.



الاختصارات وإمكانية الوصول

● الشاشة الذكية المقسمة

على واجهات بعض التطبيقات، ستظهر رسالة واردة كأيقونة عائمة. المس الأيقونة وستنقسم الشاشة إلى اثنتين، وسيتم عرض التطبيقين كليهما في الوقت نفسه.

● التحكم الذكي في الحركة

يمكن الانتقال إلى "التحكم الذكي في الحركة" لتهيئة التحكم الذكي في الحركة.

● النقر الذكي

افتح "النقر الذكي"، عندما تصبح الشاشة سوداء، اضغط مع الاستمرار على [زر مستوى الصوت -] لفتح الميزة ذات التخصيص الذاتي، يتعذر استخدام هذا الإعداد أثناء تشغيل الموسيقى، ويمكن تعيين الوظيفة لتعمل بمفتاحها.

● Easy Touch

عند تمكين أداة "Easy Touch"، يمكن ضبط الإعدادات التفصيلية وفق الرغبة.

● مؤقت المهمة

يمكن إجراء الإعدادات التفصيلية في "مؤقت المهمة" في "مؤقت المهمة". عند تعيين "التشغيل/إيقاف التشغيل المجدول"، يقوم الهاتف بالتشغيل أو إيقاف التشغيل في الموقت المعين. عند الوصول إلى الوقت المعين، يسأل الهاتف بتأكيد ما إذا كان المستخدم يريد إيقاف التشغيل أم لا. يمكن اختيار "إلغاء" لمنع الهاتف من إيقاف التشغيل. في حالة عدم الحصول على تعليمات معينة، يقوم الهاتف بإيقاف التشغيل بعد ٦٠ ثانية.

● استخدام بيد واحدة

يمكن الانتقال إلى "استخدام بيد واحدة" لتهيئة هذه الوظيفة. يمكن النقر على المفتاح لتحديد عرض واجهة الاستخدام بيد واحدة للخيارات المطابقة أم لا.

إدارة النظام

● حول الهاتف

انتقل إلى "حول الهاتف"، حيث يمكن معرفة معلومات متنوعة حول الهاتف.

للمعلومات القانونية، انتقل إلى "حول الهاتف < المعلومات القانونية > الامتثال للجهات التنظيمية" (الهند).

● التطبيقات الأخيرة

بعد الانتقال إلى "التطبيقات الأخيرة" وتمكين "إضفاء الضبابية على شاشة المعاينة"، يمكن تحديد التطبيقات الأخيرة لعرضها في الخلفية ذات الضبابية، أو اختيار تمكين أو تعطيل "إضافة الضبابية على المحتوى الخاص" (يظهر هذا الخيار فقط عند تشغيل "إضفاء الضبابية على شاشة المعاينة").

● بحث عام

انتقل إلى "بحث عام" لتعيين نطاق البحث.

● إدارة التنزيل

يمكن عرض التطبيقات التي تخضع للتنزيل أو تم تنزيلها بالفعل إلى الهاتف.



● التاريخ والوقت

يمكن الانتقال إلى " التاريخ والوقت " لتهيئة تاريخ ووقت الهاتف.

⚠ ملاحظة

يُرجى تشغيل اتصال الشبكة قبل استخدام وظيفة "إعدادات تلقائية".

● اللغة والإدخال

يمكن تعيين لغة النظام في " اللغة والإدخال ". انقر على " اللغة " لاختيار إحدى اللغات. انقر على " المنطقة " لتحديد المنطقة الملائمة.

● النسخ الاحتياطي وإعادة الضبط

نسخ البيانات نسخًا احتياطيًا / استعادة البيانات : يمكن أن تضغط على " نسخ البيانات نسخًا احتياطيًا / استعادة البيانات " لإجراء النسخ الاحتياطي للبيانات الخاصة بك أو استعادتها عبر .

إعادة تعيين إعدادات الشبكة: تؤدي هذه العملية إلى إعادة تعيين كل إعدادات الشبكة بما يتضمن Wi-Fi وبيانات شبكة الجوال والبلوتوث.
استعادة كل الإعدادات: تتم استعادة إعدادات المصنع الافتراضية بالهاتف ولكن دون حذف البيانات أو ملفات الوسائط.
مسح جميع البيانات: يؤدي هذا إلى مسح كل البيانات من مساحة نظام الهاتف، وتتم استعادة كل الإعدادات إلى إعدادات المصنع الافتراضية. قبل استخدام هذه الوظيفة، ينبغي النسخ الاحتياطي للبيانات المهمة من الهاتف إلى جهاز التخزين.

معلومات الأمان والموقع

المزيد من إعدادات الأمان

إعدادات قفل بطاقة SIM: يمكن قفل بطاقة SIM لحماية الخصوصية. عند تمكين هذه الوظيفة، في كل مرة يتم فيها تشغيل الهاتف أو تبديل بطاقة SIM، يلزم إدخال كلمة مرور لاستخدام الهاتف.

مخزن بيانات الاعتماد: تتطلب بعض الوظائف ملفات بيانات الاعتماد. يمكن استخدام هذه الوظيفة لتثبيت أو مسح ملفات بيانات الاعتماد.

1. **بيانات الاعتماد الموثوقة**: يمكن عرض ملفات بيانات الاعتماد الموثوقة وتعطيلها أو تمكينها حسب الحاجة.
2. **بيانات اعتماد المستخدم**: يمكن عرض بيانات الاعتماد التي تمت إضافتها وحذف أيٍّ منها حسب الحاجة.
3. **تثبيت من وحدة تخزين الهاتف**: يمكن اختيار تثبيت ملفات بيانات الاعتماد الموثوقة من وحدة تخزين الهاتف.
4. **مسح بيانات الاعتماد**: يمكن مسح ملف شهادة المستخدم الذي تم تثبيته.

ذاكرة RAM ومساحة التخزين

انتقل إلى واجهة "ذاكرة RAM ومساحة التخزين"، يمكن التحقق من استهلاك الذاكرة بأجهزة التخزين علاوة على تنسيق أجهزة التخزين. يتم مسح كل البيانات بعد تنسيق تخزين الهاتف. يُرجى التأكد من نسخ البيانات ذات الأهمية احتياطيًا قبل التنسيق.

البطارية



يمكن الانتقال إلى "الإعدادات > البطارية" وتعيين الوضع وفق الحالة الحالية للهاتف للمساعدة في الحفاظ على عمر البطارية أثناء تلبية متطلبات الاستخدام.

التطبيقات والأذونات

● إدارة التطبيقات

يجري إدراج الكل والخدمات المثبتة في الهاتف في قائمة. يمكن ضبط الإعدادات التفصيلية وفق الرغبة.

● إدارة الأذونات

يمكنك استخدام هذه الوظيفة لإدارة وتعيين أذونات التطبيقات.

● إعدادات تطبيقات النظام

يمكنك ضبط إعدادات تطبيق النظام حسب رغبتك من خلال الانتقال إلى "إعدادات تطبيقات النظام".

الحساب والمزامنة

إضافة حساب

لإضافة حساب، انقر على "إضافة حساب" واختار إضافة حسابات متعددة.

مزامنة تلقائية

عند تنشيط "مزامنة تلقائية"، يمكن للتطبيقات مزامنة البيانات تلقائياً.

⚠️ ملاحظة

يُرجى تشغيل اتصال الشبكة قبل استخدام هذه الوظيفة. تستهلك المزامنة التلقائية من الطاقة وتفرض رسوماً على استخدام البيانات. من المُوصى به إيقاف تشغيل هذه الوظيفة بعد انتهاء المزامنة.

تحديث النظام

يمكن أن تستخدم "تحديث النظام" لترقية نظام هاتفك بشكل سهل وسريع. أولاً، قم بتمكين Wi-Fi أو شبكة بيانات. وانتقل بعد ذلك إلى "الإعدادات" واضغط على "تحديث النظام". سوف يقوم الهاتف تلقائياً بالكشف عن الإصدار الجديد للبرنامج، والذي يمكن أن تقوم ببساطة بتنزيله وتثبيته.

⚠️ ملاحظة

يمكن أن تؤدي الاستعادة أو تحديث النظام مما لا يخضع للتنفيذ بواسطة Vivo إلى مخاطر أمنية. ومن المُوصى به نسخ البيانات ذات الأهمية احتياطياً على جهاز تخزين قبل الترقية. يستهلك تحديث النظام كمية كبيرة من البيانات، ولذلك ننصح باستخدام Wi-Fi.



استنساخ التطبيق

ادخل إلى "استنساخ التطبيق"، وتشغيل مفتاح التطبيقات المثبتة التي تدعم هذه الوظيفة. عندما يكون المفتاح قيد التشغيل، يتم إنشاء تطبيق مستنسخ على الشاشة.

ينبغي نسخ التطبيق بوصفه "II·xxx"، للتمييز بينه وبين التطبيق الأصلي. تسمح هذه الوظيفة للمستخدم بتسجيل الدخول إلى حساب آخر. لا يلزم التبديل بين الحسابات في تطبيق واحد.

ملاحظة

1. يؤدي إلغاء تثبيت أو إغلاق التطبيق الأصلي أيضًا إلى حذف التطبيق المستنسخ وبياناته.
2. يمكن أن يزيد تكرار التطبيق الواحد استهلاك البيانات، لذا يُرجى التنظيف في الوقت المناسب باستخدام iManager.
3. في عرض الاستخدام الفعلي للمشاهد وقيود تطبيقات الأطراف الأخرى، تدعم هذه الوظيفة تسجيل دخول التطبيقات بالحساب، بينما لا تدعم التطبيقات الأخرى حاليًا هذه الوظيفة.
4. يمكن استخدام استنساخ التطبيق فقط على سطح المكتب الأصلي إلى vivo، وقد لا تعمل جيدًا على الأنواع الأخرى من سطح المكتب.

خيارات مطور البرامج

- يستخدم مطورو Android "خيارات مطور البرامج". يمكن أن يؤدي تمكين خيارات التعيين ضمن "خيارات مطور البرامج" إلى عطل التطبيقات أو الجهاز، أو عدم العمل بشكل صحيح. يُرجى الحذر عند استخدامها.
- قبل استخدام أداة PC لإدارة الجهاز، يُرجى تمكين "تصحيح أخطاء USB". يوجد مفتاح "تصحيح أخطاء USB" ضمن قائمة "خيارات مطور البرامج". خطوات استدعاء قائمة "خيارات مطور البرامج":
1. ادخل إلى "الإعدادات > إدارة النظام > حول الهاتف".
 2. انقر سبع مرات على "إصدار البرنامج".
 3. ستظهر قائمة "خيارات مطور البرامج" في "الإعدادات > إدارة النظام".

الهاتف وجهات الاتصال

جارٍ الاتصال

البحث والطلب الذكي لجهات الاتصال

- يمكن طلب الرقم باستخدام لوحة الطلب أو الانتقال إلى قائمة جهات الاتصال، والبحث عن جهة الاتصال ثم طلب الرقم. طرق البحث:
1. أدخل الأرقام الموافقة للأحرف الأولى المتعددة من الاسم لشخص جهة الاتصال.
 2. أدخل الأرقام الموافقة لكل الأحرف لاسم شخص جهة الاتصال.
 3. أدخل رقم جهة الاتصال.

إعادة طلب رقم في محفوظات الطلب

في حالة الاتصال بشخص جهة الاتصال، في واجهة لوحة الطلب، انقر على أشخاص جهات الاتصال المعروفين في محفوظات الطلب أعلى لوحة الطلب، ويمكن إعادة الطلب، ويمكن تمرير لوحة اطلب إلى الأسفل لإخفائها لعرض المزيد من سجلات الطلب.

الطلب من قائمة جهات الاتصال



يمكن النقر على في الزاوية السفلية اليسرى للوحة الطلب لعرض قائمة "جهات الاتصال" وتحديد جهة اتصال لطلبها.

أثناء المكالمات

أثناء المكالمات، تظهر الخيارات على الشاشة ليتمكن تنفيذ الإجراءات المختلفة.

إيقاف المكالمة مؤقتًا

يمكن النقر على "تعليق" لوقف المكالمة الحالية مؤقتًا والنقر عليه مرة أخرى لمتابعتها. عندما تكون المكالمة قيد التعليق، تكون تكلفة المكالمة مساوية للمكالمة في غير حالة التعليق.

مكبر صوت

أثناء المكالمة، يمكن النقر على "مكبر صوت" لتشغيله. كما يمكن النقر على هذا المفتاح لتغيير طريقة الرد على المكالمات إلى الرد العادي (باستخدام سماعة الأذن بسماعة الرأس) أو الرد باستخدام مكبر الصوت.

ضبط مستوى صوت المكالمة

يمكن النقر على [زر مستوى الصوت] لضبط مستوى صوت المكالمة.

إيقاف تشغيل الشاشة

يمكن النقر على [زر التشغيل] لإيقاف تشغيل الشاشة وتشغيلها. عندما تكون الشاشة قيد إيقاف التشغيل، لا تتأثر جودة المكالمة. إن إيقاف تشغيل الشاشة يوفر طاقة البطارية ويمكن الإجراءات غير المقصودة عند لمس الشاشة.

إجراء المكالمة في الخلفية

يمكن الضغط على [زر الشاشة الرئيسية] لجعل المكالمة تعمل في الخلفية. ثم يمكن تنفيذ إجراءات أخرى أثناء استخدام الهاتف، مثل البحث عن جهات الاتصال. في حالة الرغبة في العودة إلى واجهة المكالمة، انقر على شريط الحالة الأخضر أعلى الشاشة.

إجراء مكالمة أخرى أو الرد عليها

1. في حالة وجود مكالمة واردة أخرى، يسمع المستخدم باستمرار أصوات صفير قصيرة، وتظهر معلومات المتصل وخيارات المكالمة على الشاشة. يمكن اختيار "تعليق وقبول". في حالة الرد على المكالمة، يجري وضع المكالمة السابقة قيد التعليق.
2. إذا أراد المستخدم الاتصال برقم آخر، يمكن انقر على "إضافة مكالمة" واختيار رقم جهة الاتصال. في حالة طلب رقم، يجري وضع المكالمة السابقة قيد التعليق.

⚠️ ملاحظة

يمكن النقر على "تبديل المكالمات" للتبديل بين مكالمتين. وعند التحدث عبر خط واحد، يكون الخط الآخر قيد التعليق.

إعدادات الاتصال

يمكن الانتقال إلى "الإعدادات > التطبيقات والأذونات > إعدادات تطبيقات النظام > الهاتف" لتهيئة المكالمات.

رفض

في حالة عدم الرغبة في استلام الرسائل النصية أو المكالمات الواردة من جهة اتصال محددة، يمكن تهيئة الإعدادات لحظرها.

رفض المكالمات الواردة برسالة SMS

يمكن تحرير رسالة نصية ليتم إرسالها إلى المتصل عند رفض المكالمة.



1. انتظار المكالمات: عند تمكين هذه الوظيفة، ترسل الشبكة إشعارًا للهاتف ليرسل أصوات تذكير عند ورود مكالمات أخرى. ويمكن للمستخدم تحديد ما إذا كان يريد الرد على المكالمات أم لا. عند تعطيل هذه الوظيفة، لن يرسل الهاتف أصوات تذكير عند ورود مكالمات أخرى، ويستمع المتصل إلى إشارة مشغول (قد ترسل بعض الشبكات إشعارًا إلى المتصل لبيان أن المتصل به مشغول). في حالة تمكين وظيفة إعادة توجيه المكالمات، تجري إعادة توجيه المكالمات إلى هاتف آخر.
2. إعادة توجيه المكالمات: عند تمكين هذه الوظيفة، تتم إعادة توجيه المكالمات الواردة إلى هاتف آخر. يمكن الاختيار من بين أربعة خيارات لإعادة توجيه المكالمات.
3. حظر المكالمات: عند تمكين هذه الوظيفة، يجري حظر المكالمات الواردة والصادرة من الهاتف. يمكن تعيين شروط الحظر ومستوياته وفق احتياجات المستخدم. يلزم إدخال كلمة المرور عند تمكين هذه الوظيفة.
4. البريد الصوتي: عند تمكين هذه الوظيفة، يمكن استلام رسائل البريد الصوتي عندما يكون الهاتف قيد إيقاف التشغيل، أو عندما يكون خارج منطقة الخدمة، أو عندما لا تكون الظروف ملائمة للرد على المكالمات. يستلم المستخدم تذكيرات عبر الرسائل عندما تكون لديه رسائل بريد صوتي جديدة. يمكن النقر مع الاستمرار على الرقم "1" على لوحة الطلب للانتقال إلى البريد الصوتي.
5. أرقام الطلب المحدد: عند تمكين هذه الوظيفة، يمكن طلب الأرقام فقط الموجودة في "قائمة أرقام الطلب المحدد". يجري حفظ قائمة أرقام الطلب المحدد على بطاقة SIM. يحتاج المستخدم إلى إدخال PIN2 لتهيئة الإعداد.

⚠️ ملاحظة

يوفر مشغل شبكة الجوال هذه الوظيفة للمستخدمين لحفظ رسائل البريد الصوتي وإعادة توجيهها والاستماع إليها. يمكن للمستخدم أن يتقدم بطلب لدى مشغل شبكة الجوال للحصول على رقم البريد الصوتي وكلمة المرور. لمعرفة التفاصيل، يرجى الاتصال بـمشغل شبكة الجوال.

جهات الاتصال

- يمكن النقر على "جهات الاتصال" على الشاشة الرئيسية لعرض قائمة "جهات الاتصال". يمكن استيراد جهات الاتصال من جهاز التخزين إلى الهاتف بالطرق التالية.
1. انقر على "المزامنة من السحابة" (متوفر فقط عندما تكون قائمة جهات الاتصال فارغة).
 2. انقر على "استيراد من جهاز التخزين" (متوفر فقط عندما تكون قائمة جهات الاتصال فارغة).

جهة اتصال جديدة

يمكن النقر على + في الزاوية العلوية اليمنى بالقائمة لإنشاء جهة اتصال جديدة. سيطلب من المستخدم اختيار ما إذا كان يريد حفظ جهة الاتصال في الهاتف أم بطاقة SIM.

تحرير جهة الاتصال

انقر على جهة اتصال للدخول إلى واجهة "التفاصيل"، ثم انقر على "تحرير" في الزاوية العلوية اليمنى.

المجموعات

يمكن تصنيف جهات الاتصال وإضافتها إلى "المجموعات" مختلفة، وإرسال رسائل نصية إلى كل جهات الاتصال في المجموعة.

⚠️ ملاحظة

يمكن إضافة جهات الاتصال المخزنة فقط على الهاتف إلى "المجموعات".

المفضلة

يمكن إضافة جهة اتصال إلى المفضلة بالطرق التالية:
حدد جهة اتصال، انتقل إلى واجهة "التفاصيل"، ثم انقر على "المفضلة".

⚠️ ملاحظة

يمكن إضافة جهات الاتصال المخزنة فقط على الهاتف إلى "المفضلة".

إزالة من المفضلة



- يمكن إلغاء عنصر ضمن المفضلة بالطرق التالية:
1. في واجهة قائمة "المفضلة"، انقر على تحرير، وحدد جهة اتصال أو جهات اتصال متعددة مفضلة، ثم انقر على "إزالة" لحذف جهة الاتصال من المفضلة.
 2. انقر على جهة اتصال، انتقل إلى واجهة "التفاصيل"، ثم انقر على "إزالة من المفضلة" لحذف جهة الاتصال من المفضلة.

⚠️ ملاحظة



تُحذف وظيفة "إزالة من المفضلة" جهة الاتصال من المفضلة فقط، وليس من قائمة جهات الاتصال.

مزيد من العمليات



البحث عن جهة اتصال باستخدام الفهرس

إذا كانت قائمة جهات الاتصال طويلة، يمكن استخدام الفهرس في يمين القائمة للبحث عن جهة الاتصال سريعًا. وتنقسم جهات الاتصال في مجموعات وفق الحرف الأول للألقاب. يمكن النقر على الحرف في الفهرس للانتقال إلى المجموعة المطابقة.

اتصال

- عند الوجود في واجهة قائمة "جهات الاتصال"، يمكن الاتصال بجهة الاتصال بالطرق التالية:
1. تمرير شخص جهة اتصال واحد من اليمين إلى اليسار، والنقر على ،
 2. انقر على جهة اتصال، وانتقل إلى واجهة "التفاصيل"، ثم انقر على  مما يوافق جهة الاتصال.

إرسال رسالة نصية

- عند الوجود في واجهة قائمة "جهات الاتصال"، يمكن إرسال رسالة نصية إلى جهة الاتصال بالطرق التالية:
1. تمرير شخص جهة اتصال واحد من اليمين إلى اليسار، والنقر على ،
 2. انقر على جهة اتصال، وانتقل إلى واجهة "التفاصيل"، ثم انقر على  مما يوافق جهة الاتصال.

إعدادات جهات الاتصال

- ادخل إلى واجهة "الإعدادات" < التطبيقات والأذونات > إعدادات تطبيقات النظام < جهات الاتصال"، يمكن أن تكون لدى المستخدم إعدادات تفصيلية.
1. استيراد/تصدير جهات الاتصال: يمكن تصدير جهات الاتصال من الهاتف إلى جهاز التخزين لنسخها احتياطيًا.
 2. دمج جهات الاتصال المتكررة: انقر على "دمج جهات الاتصال المتكررة". إذا شاركت جهة الاتصال "أ" و"ب" نفس الاسم والرقم تمامًا، انقر على "دمج" لحذف واحدة من جهات الاتصالات المتكررة، وإذا شاركت جهة الاتصال "أ" و"ب" نفس الاسم أو الرقم، حدد جهات الاتصال وانقر على "دمج" لحفظ جهة اتصال واحدة تحتوي على بيانات جهة الاتصال الأخرى مدمجة فيها.
 3. إظهار فقط جهات الاتصال التي تشتمل على أرقام: بعد تمكين هذه الوظيفة، تظهر جهات الاتصال ذات أرقام الهاتف فقط في قائمة جهات الاتصال.
 4. تعرض قائمة جهات الاتصال أرقام الهاتف: بعد تمكين هذه الوظيفة، تظهر أرقام الهاتف في قائمة جهات الاتصال.

⚠️ ملاحظة

يمكن استخدام "دمج جهات الاتصال المتكررة" لجهات الاتصال المخزنة في الموقع نفسه فقط.





الرسائل والبريد الإلكتروني

الرسائل

عندما تكون في وضع الاستعداد، انتقل إلى واجهة "الرسائل" واختر رسالة لعرضها. انقر على رقم الهاتف في الرسالة للاتصال به، أو إرسال رسالة إليه أو إضافته إلى جهات الاتصال أو نسخه.

إنشاء رسالة

عند إنشاء رسالة، يمكن تنفيذ إجراءات بالرسالة بالطرق التالية:

1. إضافة مُستلم:
 - (1) أدخل رقم المُستلم في حقل إدخال "إلى".
 - (2) ابحث عن جهة اتصال باستخدام المطابقة الذكية. تماثل طريقة المطابقة الذكية البحث الذكي باستخدام لوحة الطلب للتفاصيل، يُرجى الاطلاع على [البحث والطلب الذكي لجهات الاتصال](#) في "الهاتف" و"جهات الاتصال". تظهر جهة الاتصال المطابقة أسفل حقل الإدخال. يمكن النقر عليه لإضافته كمستلم.
 - (3) انقر على  المجاور لحقل الإدخال وحد جهة اتصال أو أكثر من جهات "حديث" "جهات الاتصال" "المجموعات" "المفضلة" حدد جهة اتصال، وانقر على  لحذف جهة الاتصال.
2. لإضافة صورة أو مقطع فيديو أو صوت: انقر على  يمكن إرسال كل الصور والمقاطع الصوتية ومقاطع الفيديو التي يدعمها الهاتف الجوال بطريقة الرسائل القصيرة.
3. إرسال رسالة وسائط متعددة: عند إنشاء الرسالة، انقر على  <الموضوع >، ثم أدخل المحتوى وانقر على إرسال.

بحث في الرسائل

في قائمة "الرسائل"، يمكن إدخال رسالة للبحث في شريط البحث.

إعادة توجيه الرسالة

1. عند عرض رسالة، انقر مع الاستمرار على الرسالة، ثم انقر على "المزيد < إعادة توجيه" في المربع المنبثق.
2. عند عرض رسالة، انقر على "تحرير" في الزاوية العلوية اليمنى بالشاشة، وحدد رسالة أو أكثر، ثم انقر على "إعادة توجيه".

حفظ جهة اتصال من جلسة رسائل

في واجهة قائمة "الرسائل"، اضغط مطولاً على شخص جهة الاتصال، وانقر على "إضافة إلى جهات الاتصال" في المربع المنبثق.

بريد إلكتروني

إضافة حساب

يلزم تسجيل الدخول إلى حساب البريد الإلكتروني قبل استخدام البريد الإلكتروني. أدخل عنوان البريد الإلكتروني وكلمة المرور، وانقر على "تسجيل الدخول" للوصول إلى علبة البريد الوارد.

يمكن إضافة حسابات بريد إلكتروني متعددة بالطرق التالية:

1. في شاشة "البريد الإلكتروني"، انقر على ، وانقر على حساب قيد تسجيل الدخول، ثم انقر على "إضافة حساب بريد إلكتروني" في النافذة المنبثقة.
2. في شاشة "أنا"، انقر على "إضافة حساب بريد إلكتروني".

إعدادات



في شاشة "أنا"، انقر على حساب قيد تسجيل الدخول لتعديل الإعدادات التفصيلية للحساب. انقر على "الإعدادات" لتعديل إعدادات علبة البريد.

حذف البريد الإلكتروني

يمكن حذف البريد الإلكتروني بالطرق التالية:

1. في شاشة قائمة علبة البريد الوارد، اضغط مع الاستمرار على البريد الإلكتروني الذي تريد حذفه وانقر على "حذف"،
2. في شاشة محتوى البريد الإلكتروني، انقر على ،
3. يجري نقل البريد الإلكتروني المحذوف إلى "المهملات". في حالة الرغبة في حذف البريد الإلكتروني باستمرار، يُرجى حذفه مرة أخرى من "المهملات".

الأدوات

الآلة الحاسبة

ادخل إلى واجهة "الأدوات < الآلة الحاسبة" في حالة الاستعداد. انقر على الأرقام والوظائف تمامًا مثل ما ترغب في فعله باستخدام الآلة الحاسبة القياسية. تظهر الآلة الحاسبة القياسية حسب الوضع الافتراضي. يمكن حمل الهاتف في وضع أفقي لعرض الآلة الحاسبة العلمية.

مقدمو حول تشغيل الذاكرة:

mc: مسح بيانات الذاكرة.

+m: إضافة الرقم المعروض ورقم الذاكرة إلى ما يوجد في الذاكرة.

-m: إزالة الرقم المعروض مما يوجد في الذاكرة.

mr: عرض بيانات الذاكرة.

AC: مسح البيانات.

ملاحظات

مشاركة الملاحظة أو حفظها

في شاشة عرض الملاحظات، انقر على  لاختيار مشاركة أو حفظ الملاحظة.

حذف الملاحظات

يمكن حذف الملاحظات بالطرق التالية:

1. الضغط المطول على الملاحظة، ثم انقر على "حذف" في النافذة المنبثقة.
2. انقر على  في واجهة عرض الملاحظات.

مسجل الصوت

يسمح مسجل الصوت باستخدام الميكروفون المضمّن واستخدام الهاتف كجهاز تسجيل محمول. ادخل إلى واجهة "مسجل الصوت". يمكن بعد ذلك تنفيذ الإجراءات التالية في قائمة مسجل الصوت:



انقر على  لبدء التسجيل. انقر على  لإيقاف التسجيل مؤقتًا، وانقر على  للتوقف وحفظ التسجيل.



مشاركة التسجيل

الضغط المطول على ملف التسجيل، ثم النقر على "مشاركة" في النافذة المنبثقة.



راديو FM

في وضع الاستعداد، ادخل إلى واجهة "الأدوات <راديو FM"، وقم بتوصيل سماعات الرأس، ثم انقر على  لتنشيط مسجل الصوت.

تسجيل

عند الاستماع إلى قناة، انقر على  لتسجيل القناة، ثم انقر على  لوقف التسجيل. يُحفظ ملف التسجيل في "مدير الملفات < جميع الملفات < Record > Record < FM Record".



بحث في القنوات

يمكن البحث عن القنوات بالطرق التالية:
١. انقر على /  للبحث عن أقرب قناة يمين أو يسار القناة الحالية.
٢. انقر على  للدخول إلى قائمة "كل القنوات". انقر على "بحث في القنوات" لبدء البحث. يمكن اختيار إما حفظ القنوات المفضلة أو تحديثها أثناء البحث.

حذف القناة

يمكن حذف القناة بالطرق التالية:
١. انقر على  للدخول إلى قائمة "كل القنوات". الضغط المطول على القناة، ثم النقر على "حذف القناة" في النافذة المنبثقة.
٢. انقر على "تحرير" وحدد قناة أو أكثر، ثم انقر على "حذف".

المفضلة

يمكن حفظ القنوات المفضلة بالطرق التالية:
١. إذا لم يتم حفظ القناة الحالية كمفضلة، انقر على  أسفل الشاشة لإضافتها إلى المفضلة.
٢. انقر على  للدخول إلى قائمة "كل القنوات". اختر قناة وانقر على  للحفظ كمفضلة.

إزالة المفضلة

يمكن إلغاء عنصر ضمن المفضلة بالطرق التالية: انقر على  للدخول إلى قائمة "كل القنوات". اختر قناة وانقر على  للإلغاء المفضلة.

البوصلة

يمكن الاطلاع على الاتجاهات وخطوط طول والعرض وخطوط الأفق بالبوصلة. قبل استخدام هذه الوظيفة، يُرجى التأكد من أن الهاتف في حالة أفقية وبعيدًا عن التداخل الكهرومغناطيسي، لضمان الدقة.

ملاحظة

١. يُرجى تشغيل اتصال الشبكة وخدمات الموقع قبل التحقق من الموقع الحالي.
٢. عند حدوث تداخل حاد، تنتقل البوصلة إلى نافذة المعايرة، وتستأنف البوصلة العمل بعد المعايرة.
٣. يمكن استخدام البوصلة الرقمية فقط للمساعدة في التنقل. يُرجى عدم استخدامها لتحديد الوجود الدقيق أو التقارب أو المسافة أو الاتجاهات.



وسائط متعددة

الموسيقى

لا يلزم إضافة الأغنية يدويًا. يبحث الهاتف الجوال عن الأغنيات على جهاز التخزين تلقائيًا عند التشغيل ويضيفها إلى "لموسيقى".

قائمة

- بعد النقر على "لموسيقى" < قائمة > على الشاشة الرئيسية، يمكن النقر على "إنشاء قائمة تشغيل موسيقى جديدة" لتخصيص قائمة الأغنيات التي تحتوي على الأغنيات المفضلة.
1. يمكن إضافة أغنية إلى قوائم التشغيل المخصصة بالطرق التالية:
انتقل إلى قائمة "الأغاني"، وانقر مع الاستمرار على أغنية وانقر على "إضافة إلى قائمة تشغيل الموسيقى" في النافذة المنبثقة.
2. تحرير قائمة الأغنيات: انتقل إلى قائمة الأغنيات المخصصة، واضغط على "إدارة الأغاني"، وحدد أغنية أو أكثر، ثم انقر على "إضافة إلى قائمة الأغنيات/إزالة".
3. حذف قائمة الأغنيات: انقر مع الاستمرار لتخصيص قائمة الأغنيات، ثم انقر على "حذف" في النافذة المنبثقة. لا يؤدي حذف قائمة الأغنيات المخصصة إلى حذف أي أغنيات.

إعدادات الموسيقى

بحث الأغنيات

انقر على "≡" < بحث الأغنيات > ويمكن بحث كل الأغنيات بالهاتف الجوال. يمكن تصفية الملفات أو الأغاني حتى لا يجري عرض المجلدات أو الأغاني التي خضعت للتصفية في قائمة الأغنيات.

وضع السكون

انقر على "≡" < وضع السكون >، واسحب شريط التمرير إلى الوسط لتعيين طول فترة استمرار تشغيل الموسيقى، وانقر على "تشغيل". عند تمكين "وضع السكون"، يتوقف الهاتف الجوال عن تشغيل الموسيقى بعد انتهاء الوقت الذي تم تعيينه. كما يمكن أيضًا اختيار إيقاف الموسيقى فقط أو إيقاف الموسيقى وإيقاف تشغيل الهاتف عند انتهاء الوقت الذي تم تعيينه.

تأثير الصوت

انقر على "≡" < تأثير الصوت >، حيث يمكن إنهاء الإعدادات التفصيلية وفق عادات المستخدم.

فيديو

لا يلزم إضافة مقاطع الفيديو يدويًا. عند تشغيل الهاتف، سيقوم تلقائيًا بفحص مقاطع الفيديو المحفوظة في أجهزة التخزين وإضافتها إلى "مقطع الفيديو". انقر على "مقطع الفيديو" بالشاشة الرئيسية للوصول إلى واجهة قائمة "مقطع الفيديو"،







وانقر على الفيديو لتشغيله. أثناء عملية تشغيل الفيديو، يمكن النقر نقرًا خفيًا على الشاشة لعرض أو إخفاء أزرار التحكم، والتي تسمح بتعديل إعدادات مقاطع الفيديو.

كاميرا

1. استخدم الكاميرا لتلتقط صورًا ومقاطع فيديو ليتمكن تسجيل اللحظات المذهلة في أيّ فترة في الحياة.
2. انتقل إلى واجهة "كاميرا" ويمكن تكبير إطار الكاميرا أو تصغيره وتعديل الطول البؤري بالطرق التالية:
(1) استخدم إصبعين لتكبير أو تصغير الشاشة،
(2) يمكن أيضًا النقر على الشاشة لتعيين مان البؤرة يدويًا وقفل منطقة البؤرة على الأشياء التي تريد تمييزها.

تسجيل مقطع فيديو

انقر على "مقاطع الفيديو" في واجهة الصور لتبديل وضع الصور إلى وضع الفيديو. انقر على  لبدء تسجيل مقطع فيديو، وانقر على  مرة أخرى للإيقاف المؤقت، وانقر على  مرة أخرى للاستئناف، وبعد اكتمال التسجيل، انقر على  لوقف التسجيل وحفظ مقطع الفيديو المسجل.

ألبومات الصور

يمكن عرض الصور ومقاطع الفيديو التي التقطتها والصور المختلفة المخزنة على أجهزة التخزين.

عرض الشرائح

1. انتقل إلى "معرض الصور"، وافتح صورة أو مقطع فيديو، وانقر على "المزيد < عرض الشرائح".
2. انتقل إلى "ألبومات الصور"، وافتح صورة أو مقطع فيديو في مجلد، وانقر على "المزيد < عرض الشرائح".

تحرير الصورة

في شاشة "معرض الصور" أو "ألبومات الصور"، افتح صورة للعرض، وانقر على شاشة عرض الصورة لعرض أو إخفاء الأزرار، وتحرير الصورة.

مدير الملفات

ادخل إلى واجهة "مدير الملفات < جميع الملفات". يمكن ترتيب المجلدات. انقر مع الاستمرار على ملف أو مجلد ملف لتشغيله.

تطبيقات الشبكة

المستعرض



يمكن الاستمتاع بتجربة استعراض إنترنت سريعة ومريحة باستخدام المستعرض الذي يتميز بأساس جديد محسّن والتنقل بين المواقع الغنية، والتصميم الجذاب بالطراز المناسب للكمبيوتر الشخصي. انقر على "المستعرض" على سطح المكتب وانقر على ≡ لعرض مربع الخيارات.

vivoCloud

يمكن استخدام "vivoCloud" لنسخ البيانات احتياطياً من الهاتف إلى خادم شبكة vivo أو استعادة البيانات من خادم الشبكة إلى الهاتف. يحتاج المستخدم للتسجيل أو تسجيل الدخول في حساب vivo قبل استخدام "vivoCloud".

تسجيل حساب vivo

انتقل إلى "الإعدادات > الحسابات والمزامنة" لتسجيل وإدارة حساب vivo.

جار تسجيل الدخول إلى حساب vivo

في حالة التسجيل بالفعل والحصول على حساب vivo، انتقل إلى واجهة "vivoCloud" وانقر على "تسجيل الدخول". أدخل الحساب وكلمة المرور، ثم انقر على "تسجيل الدخول".

⚠️ ملاحظة

يمكن تسجيل الدخول إلى حساب vivo واحد فقط في المرة الواحدة.

النسخ الاحتياطي والاستعادة

بعد تسجيل الدخول بنجاح إلى الحساب، يمكن نسخ "جهات الاتصال"، "رسالة SMS وإشارات الويب المرجعية" و"ملاحظات والقائمة السوداء"، احتياطياً أو استعادتها.

⚠️ ملاحظة

يُرجى البقاء قيد الاتصال بالإنترنت أثناء النسخ الاحتياطي والاستعادة.

المزيد من التطبيقات

i Manager

من الصفحة الرئيسية لـ iManager، اضغط على "⚙️" للانتقال إلى "الإعدادات"، حيث يمكن أن تقوم بتعديل الإعدادات التفصيلية لـ iManager وعرض المعلومات الأكثر أهمية.

المنبه

تتكون الساعة من أربع وظائف:



١. ساعة منبه: يمكن النقر على + لإضافة العديد من ساعات المنبه. في واجهة ساعة المنبه، انقر على ⚙️، حيث يمكن إكمال الإعدادات التفصيلية وفق عادات المستخدم.
٢. الساعة العالمية: يمكن النقر على + لإضافة الأوقات للمدن المختلفة.
٣. ساعة الإيقاف: انقر على ▶ لبدء التوقيت، وانقر على ◀ للوقت على التوالي.
٤. المؤقت: يمكن استخدام المؤقت كساعة عد تنازلي.

التقويم

انقر على "التقويم" بالشاشة الرئيسية للدخول إلى واجهة "التقويم". يمكن تنفيذ العمليات التالية.

حدث

حدد يومًا وانقر على + لإنشاء أنشطة جديدة. عند حلول الوقت، يقوم الهاتف الجوال بتذكير المستخدم.

كيفية التقاط لقطة شاشة

١. التقاط لقطة شاشة سريعة: اضغط مع الاستمرار على [زر خفض مستوى الصوت] و[زر التشغيل] معًا لتلتقط لقطة الشاشة. سيحفظ الهاتف المحتوى المعروض على الشاشة.
٢. لقطة شاشة فائقة: يمكن رؤية الاختصار بالتمرير للأعلى من أسفل الشاشة. في واجهة الاختصار، انقر على "لقطة شاشة فائقة" لتمكين الميزة. يُرجى العمل وفق النصائح.

تعليمات خاصة بتوصيل USB

قم بالاتصال بجهاز الكمبيوتر الخاص بك باستخدام كبل USB ومرّر لأسفل من أجل عرض شريط الإشعارات وحدّد "إدارة الملفات" وبعد ذلك يمكن أن تدير الملفات الموجودة في هاتفك باستخدام جهاز الكمبيوتر.

نظام Windows

١. مع نظام التشغيل Windows 7 وما هو أعلاه، لا يحتاج المستخدم لتثبيت أي برامج تشغيل. يمكن أن تضغط ضغطتين متتابعتين على "\جهاز الكمبيوتر الذي يعمل بنظام التشغيل\" (Win 7) أو "\جهاز الكمبيوتر هذا\" الذي يعمل بنظام التشغيل (Win 10) الموجود بسطح المكتب لعرض جهازك، وبعد ذلك تضغط ضغطتين متتابعتين على "\جهاز التخزين الداخلي\" لنسخ وإدارة الملفات الموجودة بهاتفك.
٢. في نظام التشغيل Windows XP، يحتاج المستخدمون إلى تثبيت برنامج التشغيل MTP. انتقل إلى الرابط www.vivo.com الموجود على جهاز الكمبيوتر الخاص بك وحدّد شريط "\الخدمة\" وقم بكتابة "\USB\" في خانة البحث للعثور على رابط لبرنامج التشغيل MTP. قم بتنزيل وتثبيت برنامج التشغيل لإدارة الملفات الموجودة في هاتفك باستخدام جهاز الكمبيوتر الخاص بك.

⚠️ ملاحظة:

لاستخدام الوظائف بصورة صحيحة، تحتاج أجهزة الكمبيوتر التي تعمل بنظام التشغيل Windows XP إلى تثبيت برنامج Windows Media Player الإصدار رقم 11 أو ما هو أعلاه.

Mac

يحتاج مستخدمو macOS إلى تنزيل AndroidFileTransfer.dmg لإدارة الملفات في الهاتف. انتقل إلى الرابط www.vivo.com الموجود على جهاز الكمبيوتر الخاص بك وحدّد شريط "\الخدمة\" وقم بكتابة "\USB\" في خانة البحث للعثور على برنامج MTP Manager لـ Mac. قم بتنزيله وفتحه لإدارة الملفات في هاتفك باستخدام جهاز الكمبيوتر الخاص بك.



إدارة ملفات الهاتف باستخدام برنامج mtpfs:

١. يلزم تثبيت الأداة "sudo apt-get install mtp-tools mtpfs" ،

٢. يلزم إنشاء دليل جديد "sudo mkdir /media/mtp" ،

٣. يلزم تعديل إذن الدليل "sudo chmod 755 /media/mtp" ،

٤. يلزم تثبيت "sudo mtpfs -o allow_other /media/mtp" للجهاز، وبعد ذلك يمكن إدارة ملفات الهاتف في مدير الملفات،

٥. إزالة تحميل "sudo umount /media/mtp" للجهاز.

أثناء التثبيت، لا يجوز قطع اتصال كابل بيانات USB بين الهاتف والكمبيوتر. إذا تعذر الاستخدام بعد التثبيت، يُرجى إعادة تشغيل الكمبيوتر أو إعادة التثبيت.

الطقس

إضافة مدينة

انقر على  للانتقال إلى "إدارة المدينة"، ثم انقر على  في الزاوية العلوية اليمنى لإضافة المزيد من المدن.

الموقع التلقائي

يجري تحديد المدينة الحالية عند تشغيل "الموقع التلقائي" في نافذة "إدارة المدينة".

عرض حالة الطقس

عند إضافة العديد من المدن، يمكن عرض أحوال الطقس بتلك المدن بتمرير الشاشة إلى اليمين أو اليسار. يمكن التحقق من أحوال الطقس وجودة الهواء بالمدينة الحالية بالتمرير لأسفل على الشاشة.

تغيير ترتيب المدن

انقر على  للدخول إلى "إدارة المدينة"، وانقر مع الاستمرار على ، واسحب المدينة للأعلى والأسفل، حيث يمكن تعديل ترتيب المدن.

المدن المحذوفة

في "إدارة المدينة"، اضغط مطولاً على المدينة، وانقر على "حذف" في المربع المنبثق.

⚠️ ملاحظة

يُرجى تشغيل اتصال الشبكة قبل استخدام "الموقع التلقائي".

الصيانة والخدمة

حول الصيانة

من الأهمية فهم صيانة الهاتف الجوال وخدمته بشكل شامل حتى يمكن استخدامه بأمان وفعالية وإطالة فترة عمله لأطول مدة ممكنة. للتفاصيل حول الصيانة واستكشاف الأخطاء وإصلاحها، يُرجى الرجوع إلى "بطاقة المعلومات ذات



الهاتف والملحقات

يستخدم هذا الهاتف نظام التشغيل Android. للاطلاع على إصدار الهاتف، انتقل إلى "الإعدادات > إدارة النظام > حول الهاتف".

يُرجى تشغيل الهاتف الجوال وتفريغ محتويات العبوة وتجميع الملحقات وفق المعلومات والواردة في هذا الدليل. لا يجوز محاولة تنفيذ أيّ طرق أخرى.

يوجد قياسان صناعيان لواجهة سماعة الأذن. يؤدي استخدام القياسين معاً إلى انخفاض مستوى الصوت أو تشويش نتيجة عدم توافق الأجهزة. إذا كان الصوت عادياً عند إدخال سماعات الأذن في هاتف جوال vivo، ولكن تحدث الأصوات غير العادية الموصوفة أعلاه عند إدخال سماعات الأذن في هواتف أو أجهزة صوتية أخرى، بذلك تكون سماعات الأذن غير متوافقة مع واجهة الجهاز. وعند حدوث هذه المشكلة، اضغط مطولاً على المفتاح في هيكل غلاف الميكروفون بسماعات الأذن.

يمكن أن يؤدي ارتفاع الصوت الفائق إلى تلف حاسة السمع.

يمكن أن يؤدي استخدام سماعات الأذن مع ارتفاع مستوى الصوت لفترات طويلة عند الاستماع إلى الموسيقى أو إجراء المكالمات إلى ألم بالأذن أو تلف حاسة السمع.

عند استخدام سماعات الأذن أثناء التجول أو التنزه، يُرجى التأكد من عدم تعرّض سلك سماعة الأذن للتشابك بالذراعين أو الأشياء القريبة.

يمكن أن تتراكم الطاقة الكهربائية الساكنة في سماعات الأذن عند استخدامها في بيئة جافة. كما يمكن أن تُصاب الأذن بصدمات الكهرباء الساكنة. قبل توصيل سماعات الأذن بالهاتف الجوال، يمكن غسل اليدين أو لمس أشياء معدنية غير مملية لتفريغ شحنة الطاقة الكهربائية الساكنة.

لا يُعد الهاتف مقاوماً للماء. ولذلك يجب الحفاظ على جفاف الهاتف والملحقات. يمكن أن تحتوي الأمطار والهواء الرطب والسوائل والمياه على معادن تؤدي إلى تآكل الدائرة الكهربائية.

يمكن أن يؤدي الغبار إلى تلف الهاتف الجوال. لا يجوز استخدام أو تخزين الهاتف في أماكن ذات غبار أو متسخة.

لا يجوز استخدام أو تخزين الهاتف في بيئة ساخنة للغاية. قد تؤدي درجات الحرارة المرتفعة إلى تقليل عمر الهاتف وإتلاف البطارية أو تشوهه أو ذوبان بعض الأجزاء البلاستيكية المعينة.

لا يجوز استخدام أو تخزين الهاتف في بيئة باردة للغاية. يؤدي هذا إلى وجود الرطوبة في الهاتف الجوال عند عودة درجة حرارته إلى المستوى الطبيعي مما يؤدي إلى إتلاف لوحة الدائرة الكهربائية.

ينبغي اجتناب إسقاط الهاتف أو طرقه أو هزّه. يمكن أن يؤدي سوء التعامل مع الهاتف إلى تشقق الشاشة أو تلف لوحة الدائرة الكهربائية الداخلية والتركيب المعقد.

لا يجوز استخدام المذيبات الكيميائية أو المنظّفات لتنظيف الهاتف. لتنظيف الهاتف، ينبغي مسح الهيكل الخارجي للهاتف برفق باستخدام قماشة قطنية ناعمة مغمورة في ماء أو صابون محايد.

استخدم قماشة ناعمة جافة لتنظيف العدسات (مثل عدسات الكاميرا) وزجاج الشاشة.

لا تستخدم الدهان لطلاء الهاتف. فقد يؤدي الطلاء إلى حجب الأجزاء والتأثير على التشغيل العادي للهاتف.

في حالة حدوث أيّ تلف أو أخطاء عند استخدام الهاتف، يُرجى اتباع التعليمات وفق ما يلي: عند تعذر إزالة بطارية الهاتف، يُرجى الضغط على [زر التشغيل] مطولاً مع زر [خفض مستوى الصوت] لمدة ١٠ ثوانٍ أو أكثر، سيقوم الهاتف بإعادة البدء بالقوة (عندما يقوم الهاتف بإعادة البدء، ينبغي رفع اليد عنه)، وبهذه الطريقة يمكن علاج الأخطاء الشائعة.

ينبغي نسخ البيانات المطلوبة احتياطياً للاحتفاظ بها (مثل جهات الاتصال والمعلومات ذات الأهمية).

ينبغي إزالة الشاحن من مأخذ الطاقة عندما لا يكون قيد الاستخدام. لا يجوز ترك البطارية متصلة بالشاحن لفترات ممتدة عندما تكون مشحونة بالكامل، حيث إن زيادة الشحن يمكن أن تؤدي إلى انخفاض عمر البطارية.



في حالة مواجهة أيّ مشكلات عند استخدام الهاتف، يُرجى الاتصال بمشغل شبكة الجوال أو الاتصال بمركز خدمة ما بعد البيع لدى vivo. يُرجى الدخول إلى واجهة "الإعدادات > إدارة النظام > خدمة العملاء > مركز الخدمات" للعثور على الخط الساخن للخدمة.

تنسيقات الملفات المدعومة

mp4	مقاطع الفيديو
png، jpg، bmp، gif	الصور
m4a	التسجيلات الصوتية
mp3،ogg ،wav ،midi ،flac ،ape ،wma ،m4a ،aac،amr،awb،mp2	الموسيقى
avi،mp4،3gp،wmv	مقطع فيديو

